

NOUVEAU
**RENAULT
KANGOO VAN**



les essentiels



**ouverture
latérale record
de 1,45 m**

**jusqu'à
3,9 m³
de chargement**



**easy
inside rack***

**300 km
d'autonomie
en version
électrique**

**17
systèmes
avancés d'aide
à la conduite**

**12
transformations
possibles**

*galerie intérieure escamotable.





Sésame ouvre-toi® par Renault

Vous devez relever le défi de vous garer tout en préservant un accès à votre chargement ? Avec « Sésame ouvre-toi par Renault® », bénéficiez d'une ouverture latérale de près de 1,45 m : sans montant central, avec cloison pivotante, siège escamotable et portes avant à ouverture à 90°. Ainsi, vous pouvez charger et décharger des objets volumineux, même lorsque l'accès aux portes arrière est restreint.



1. easy inside rack*
2. capucine de 21,8 L
3. rangement supérieur de 1,5 L avec prise USB
4. volume de chargement jusqu'à 3,9 m³ et longueur de chargement jusqu'à 3 m



chargement facilité

Nouveau Renault Kangoo Van vous propose des équipements aussi essentiels que pratiques. Dans la zone de chargement, l'easy inside rack* situé au plafond facilitera le transport d'objets longs tout en préservant l'espace au plancher. Grâce à un volume de chargement de 3,3 m³ cloison pleine et de 3,9 m³ cloison pivotante, et à ses nombreux rangements astucieux, matériels et marchandises trouveront facilement leur place.

*galerie intérieure escamotable disponible en option.





1. permanent rear view*, support smartphone et réplique smartphone sans fil
2. système multimédia easy link avec écran 8"
3. chargeur à induction



technologies utiles

Avec l'écran multimédia easy link 8", profitez de la navigation connectée, avec mise à jour automatique des cartes, des conditions de circulation ou du prix des carburants. Nouveau Renault Kangoo Van est également équipé d'un chargeur à induction : associé à la réplique sans fil, il permet de consulter des messages et passer des appels tout en rechargeant votre smartphone. Pour encore plus de sécurité, vous pourrez voir ce qui se passe derrière votre nouveau Renault Kangoo Van tôlé grâce au permanent rear view*, véritable rétroviseur digital.

*assistant de surveillance arrière. Tous ces équipements sont proposés en option.





1. programmation de la recharge et préconditionnement thermique via l'application My Renault

nouveau Kangoo Van E-Tech 100 % électrique, sans compromis

Ouverture latérale Sésame ouvre-toi® par Renault, modularité intérieure, navigation intégrée, banquette 3 places avant avec bureau mobile, bénéficiez des mêmes innovations et atouts que Kangoo Van tout en profitant des avantages de la version E-Tech 100 % électrique. Préchauffez l'habitacle ou lancez la climatisation grâce au préconditionnement thermique programmable via easy link, ou à distance avec l'application **My Renault***, tout en chargeant votre véhicule. Tout le confort de commencer une journée avec le maximum d'autonomie et un véhicule prêt à partir.

*selon version.





1. trappe de recharge
2. tableau de bord avec écran numérique 10"



1

300 km d'autonomie

Avec nouveau Renault Kangoo Van E-Tech 100 % électrique, profitez d'une autonomie jusqu'à 300 km pour vos déplacements au quotidien. Lorsque vous roulez, les trois modes de freinage régénératif prolongent l'autonomie de votre véhicule en récupérant de l'énergie chaque fois que vous ralentissez ou freinez. Rechargez votre véhicule facilement grâce au chargeur 11 kW. Branchez Renault Kangoo Van E-Tech 100 % électrique à une wallbox standard pour récupérer 100 % de votre autonomie en 3 h 50. À court de temps ? Privilégiez la version 22 kW 80 DC* : 30 minutes suffisent pour récupérer 170 km d'autonomie !

* avec option optimum charge 80 kW.



2

voiture utilitaire sur mesure

Vous êtes technicien ? Votre véhicule s'équipe en atelier.
Maraîcher ? Choisissez une version frigorifique pour transporter vos fruits et légumes. Jardinier, paysagiste, collectivité locale ? Le modèle pick-up est fait pour vous... Renault Kangoo Van offre 12 types de transformation. Quelle que soit votre activité, vous trouverez au sein de la gamme le véhicule exactement adapté à vos besoins. Un large réseau de 360 carrossiers agréés par Renault vous propose des adaptations de qualité répondant aux impératifs de votre métier. Du véritable sur-mesure !





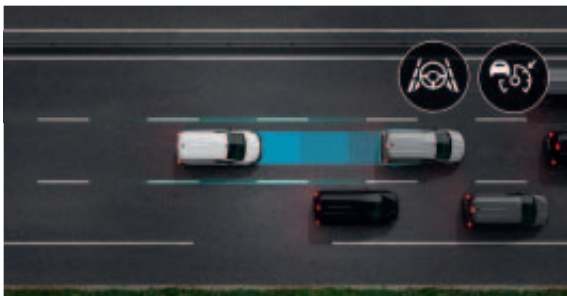

assistant trafic et autoroute. Adaptez le comportement du véhicule à la circulation. Il régule la vitesse et maintient les distances de sécurité avec le véhicule qui précède, tout en assurant le centrage dans la voie de 0 km/h à 170 km/h. Lors d'un trafic ralenti, le véhicule s'arrête et redémarre automatiquement pour plus de confort et de sérénité.



système actif de freinage d'urgence voiture. Il détecte les voitures venant de face ou de côté, et stoppe le véhicule en cas de danger. Circuler en ville n'a jamais été aussi sûr, de jour comme de nuit.

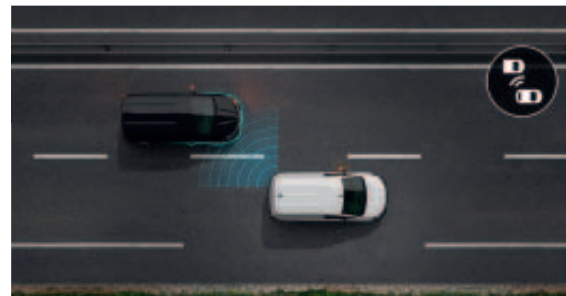

avertisseur d'angle mort. Actif au-delà de 15 km/h, il vous alerte, via des signaux lumineux, de la présence de véhicules non visibles dans votre champ de vision.

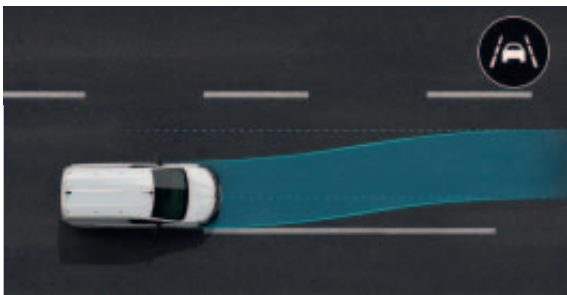

aide au maintien dans la voie. Actif entre 70 km/h et 160 km/h, le système applique une correction dans le volant pour ramener le véhicule dans sa voie au cas où vous franchissez une ligne continue ou discontinue sans enclencher votre clignotant.

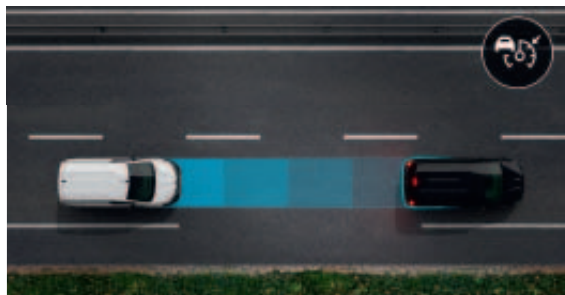

régulateur de vitesse adaptatif. Il vous permet de conserver la distance de sécurité adéquate avec le véhicule devant vous lorsque vous roulez. Le système agit sur le frein lorsque la distance est trop faible, et inversement sur l'accélérateur lorsque la route est de nouveau dégagée.



reconnaissance des panneaux de signalisation et alerte de survitesse. Elle vous informe des limitations de vitesse via le tableau de bord et alerte en cas de dépassement de la vitesse limitée grâce à une caméra positionnée au sommet du pare-brise.

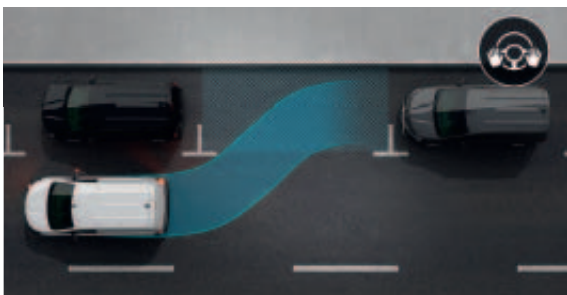

aides au parking. Les manœuvres n'auront jamais été aussi faciles. L'aide au stationnement avant, arrière et latéral vous indique avec des signaux sonores et visuels la proximité des obstacles. Le parking mains-libres effectue les manœuvres pour vous. Vous n'aurez qu'à gérer l'allure.



assistance de stabilisation. En cas de fort vent latéral ou lorsqu'un véhicule double, elle aide à maintenir la trajectoire au-dessus de 70 km/h.



contrôle de stabilité d'attelage. Il vous aide à maîtriser votre trajectoire lorsque vous tractez une remorque. Le système réduit le louvoiement de celle-ci, sans limitation de vitesse, et améliore la tenue de route dans les conditions difficiles dues aux vents de travers ou à l'état de la route.

17 systèmes avancés d'aide à la conduite

Nouveau Renault Kangoo Van est équipé de dix-sept systèmes avancés d'aide à la conduite innovants. Résolument sûr, il vous promet un trajet en toute sécurité.



assistance de surveillance arrière. Via un écran digital – en lieu et place du rétroviseur intérieur – elle vous permet de visualiser ce que capte la caméra installée à l'arrière de votre véhicule tôle.



caméra de recul. Elle retransmet sur l'écran easy link ou dans le rétroviseur intérieur une vue de l'arrière lorsque vous enclenchez la marche arrière. Des gabarits facilitent et sécurisent vos manœuvres.



l'aide au démarrage en côte. Couplé à l'ESC, elle permet à la pression de freinage d'être automatiquement maintenue pendant 2 secondes pour vous laisser le temps de lever le pied de la pédale de frein et d'appuyer sur celle de l'accélérateur. Le système s'active lorsque la pente est supérieure à 3%.



miroir grand angle convexe. Situé dans le pare-soleil côté passager, il améliore la vision et vous permet de limiter l'impact des angles morts dans les croisements en Y.

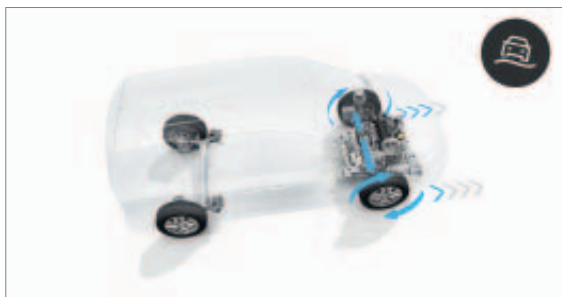

extended grip. Il vous permet de rouler par tous les temps sur différents types de terrain (boue, feuilles, chemins dégradés...). Le système associe le contrôle électronique de stabilité (ESC) et les pneumatiques tous temps pour vous apporter une motricité renforcée, disponible jusqu'à 50 km/h.



fonction « zoning ». Elle permet de (dé)verrouiller soit les portes avant, soit la zone de chargement.





teintier



blanc minéral (ov)



gris urbain (ov)



noir étoilé (te)



gris highland (te)



gris cassiopée (te)



rouge carmin (te)



bleu sodalite (te)*

* commercialisation ultérieure
ov : opaque vernis.
te : peinture métallisée.
de nombreuses teintes spéciales sont disponibles sur demande.
photos non contractuelles.

accessoires

1. **Habillage en bois premium.**
Les protections bois premium pour plancher, passages de roues et parois latérales préservent la zone de chargement de votre Kangoo Van tout en assurant votre sécurité.



2. Galerie de toit en aluminium.

Transportez facilement et en toute sécurité jusqu'à 100 kg de matériel sur le toit de votre véhicule.

3. Pack attelage col-de-cygne.

Facile à fixer, cet attelage permet de tracter une remorque pour emporter tout ce dont vous avez besoin pour travailler.

4. Surtapis en caoutchouc.

Préservez le sol de votre habitacle grâce aux surtapis en caoutchouc étanches et faciles d'entretien.

5. Bavettes (avant et arrière).

Protégez efficacement le bas de la carrosserie de votre Kangoo Van contre les projections de boue et de gravillons.



autonomie

Issu d'innovations en recherche et développement, Renault Kangoo Van E-Tech 100 % électrique repousse les limites de la performance et de l'efficacité. Sa plateforme accueille une nouvelle batterie lithium-ion d'une capacité de 45 kWh 100 % utilisable et un moteur électrique de 90 kW pour une autonomie allant jusqu'à 300 km.



préconditionnement thermique

Commandé à distance depuis l'application **My Renault** cette fonctionnalité préchauffe l'habitacle intérieure en hiver et lance la climatisation en été. Encore mieux lorsque le véhicule est branché : l'énergie nécessaire est fournie par le secteur sans puiser dans la batterie.

freinage régénératif

Avec Renault Kangoo Van E-Tech 100 % électrique, l'énergie produite à chaque décélération ou utilisation du frein recharge votre batterie.

mode eco

En situation urbaine, le mode eco optimise les capacités de la batterie. Une gestion des performances pour une conduite plus douce qui permet une meilleure récupération d'énergie et une autonomie maximale.

recharge





Vous disposez en permanence d'un large éventail d'offres sur mesure pour la recharge à domicile, en entreprise, en déplacement ou autre. Renault Kangoo Van E-Tech 100 % électrique est livré avec un câble mode 3 utilisable sur une borne de recharge domestique ou une borne de recharge publique.

recharge en entreprise, à domicile ou autre

Rechargez Renault Kangoo Van E-Tech 100 % électrique facilement sur le réseau domestique grâce à la borne domestique⁽¹⁾, à la prise domestique renforcée ou la prise domestique standard⁽²⁾. Avec l'application **My Renault**, contrôlez votre autonomie à tout moment; déclenchez votre charge à distance ou programmez-la⁽³⁾ aux heures creuses. Chez vous, **Mobilize power solutions** vous propose l'offre de bornes et prises la plus adaptée à vos besoins et vous accompagne dans son installation et sa maintenance

recharge en voirie

Un rendez-vous ? Avec l'application **My Renault**, localisez les bornes de recharge publiques les plus proches de votre destination. Pour vos plus longs trajets, récupérez jusqu'à 170 km d'autonomie en 30 minutes sur une borne de recharge rapide.

type d'installation	puissance de charge	câble à utiliser	temps de recharge batterie de 45 kWh			
			50 km	170 km	300 km	
borne de recharge domestique ⁽¹⁾	7,4 kW	câble mode 3 inclus à l'achat		1 h 10	3 h 35	7 h
prise domestique renforcée	3,7 kW	câble mode 2 standard ou « flexi-charger » en options ⁽³⁾		2 h 25	7 h 10	14 h
prise domestique standard ⁽²⁾	2,3 kW	câble mode 2 « flexi-charger » en options ⁽³⁾		3 h 50	11 h 35	22 h 30
borne de recharge rapide publique	80 kW	câble solidaire à la borne		6 min	25 min	1 h 25
borne de recharge publique	22 kW	câble mode 3 inclus à l'achat		24 min	1 h 10	2 h 25

(1) offre Mobilize power solutions. Pour plus de renseignements concernant les services Mobilize, rendez-vous à la page services Mobilize ou appelez le 0 800 12 34 56 (pour localisation pays).

(2) uniquement pour une utilisation occasionnelle. (3) selon version.



découvrez-en plus sur le site

dimensions et volumes

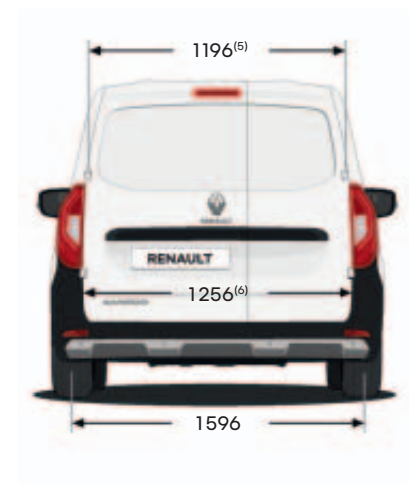
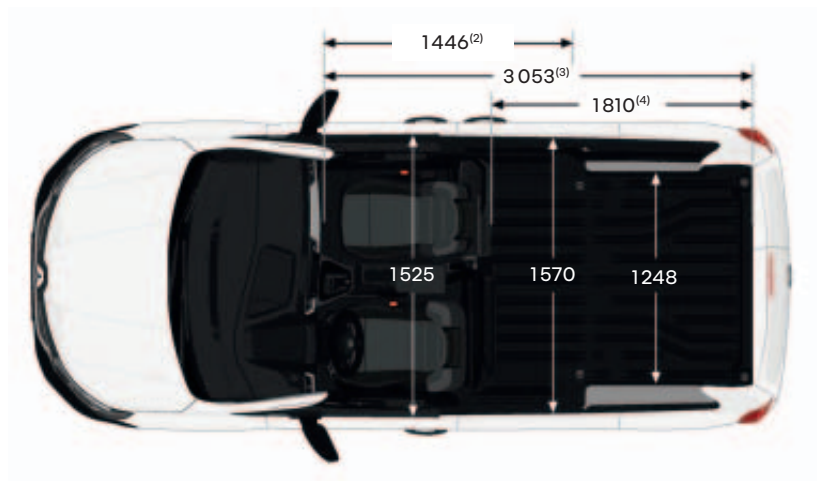
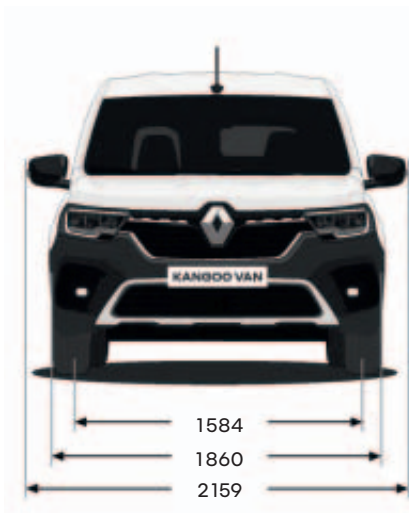
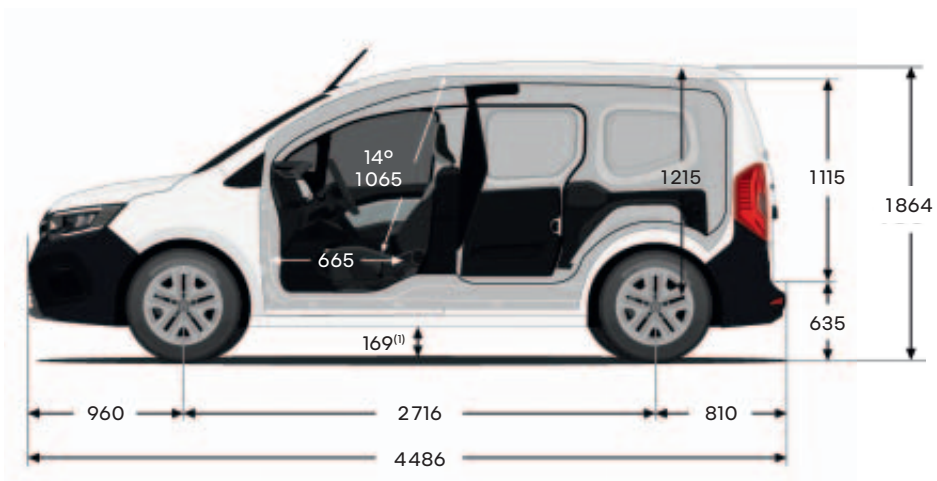

Zone de chargement

Volume de chargement derrière cloison tôle/grillagée (dm ³)	3300
Volume de chargement cloison grillagée repliée et siège passager rabattu (dm ³)	3900
Hauteur des portes battantes (mm)	1893

dimensions (en mm). (1) garde au sol à vide. (2) largeur ouverture latérale.

(3) longueur de chargement avec cloison pivotante ouverte et siège passager escamoté.

(4) longueur de chargement derrière cloison pleine. (5) valeur à 700 mm de la barre de seuil.

(6) valeur à 100 mm de la barre de seuil.

Renault Pro+

Cela fait plus d'un siècle que Renault est présent sur le marché des véhicules utilitaires (VU) avec pour objectif d'apporter à ses clients professionnels des solutions adaptées et innovantes en matière de produits et de services. C'est pourquoi nous avons créé Renault Pro+, une marque « expert » dédiée à tous les utilisateurs de VU. Tous les modèles (Express Van, Kangoo Van, Trafic, Master) sont pensés pour faciliter le quotidien des professionnels. Au sein du réseau Renault, certains points de vente sont spécialisés Renault Pro+. Avec son réseau de carrossiers agréés, Renault Pro+ est en mesure de transformer chaque véhicule pour répondre aux besoins les plus spécifiques. Entre pros, on va s'entendre.

des spécialistes à votre service

- un vendeur spécialisé véhicules utilitaires
- un conseiller après-vente dédié
- une zone d'accueil réservée aux professionnels

un choix facilité

- exposition d'une gamme complète de véhicules utilitaires
- essais de véhicules sans rendez-vous
- devis sous 48 heures, y compris pour les véhicules carrossés

votre mobilité garantie

- horaires ateliers élargis
- révision sous 8 heures sans rendez-vous
- diagnostic dans l'heure
- véhicule de remplacement de même catégorie



l'icône Juvaquatre



sacrément carrossée

Première Renault à adopter une carrosserie monocoque en acier et des roues avant indépendantes, Renault Juvaquatre voit le jour au Salon de Paris 1937. Plus rigide, plus confortable, moins gourmande en essence que ses concurrentes, elle se déclina en plusieurs versions : berline, coupé, coach, la plus étonnante restant celle qui, en 1948, préfigure le futur monospace.

1937



chasseuse de records

Surprenante à plus d'un titre, Juvaquatre décrochera un record de vitesse sur l'autodrome de Linas-Monthéry en mars 1938 : elle parcourra en effet 5380 km en 50 heures, soit une vitesse moyenne de 107,82 km/h. Dernier modèle lancé par Louis Renault en 1956, elle prendra un nouveau nom : Renault Dauphinoise (car elle est dotée de la mécanique de Renault Dauphine). L'année 1960 marquera la fin de Renault Juvaquatre et l'arrivée de Renault 4.



prolongez l'expérience
sur le musée en ligne
The Originals Renault



configurez et précommandez Renault Kangoo Van sur www.renault.com

Tout a été fait pour que le contenu de la présente publication soit exact et à jour à la date d'impression. Ce document a été réalisé à partir de préséries ou de prototypes. Dans le cadre de sa politique d'amélioration continue des produits, Renault se réserve le droit, à tout moment, d'apporter des modifications aux spécifications et aux véhicules et accessoires décrits et représentés. Ces modifications sont notifiées aux concessionnaires Renault dans les meilleurs délais. Selon les pays de commercialisation, les versions peuvent différer, certains équipements peuvent ne pas être disponibles (de série, en option ou en accessoire). Veuillez consulter votre concessionnaire local pour recevoir les informations les plus récentes. En raison des limites des techniques d'impression, les couleurs reproduites dans le présent document peuvent légèrement différer des couleurs réelles de la peinture ou des matières de garniture intérieure. Tous droits réservés. La reproduction sous quelque forme ou par quelque moyen que ce soit de tout ou partie de la présente publication est interdite sans l'autorisation écrite préalable de Renault.

Publicis – crédits photo: M. Hanisch, Prodigious, © Renault Marketing 3D-Commerce, RCD, Pagécran – printed in EC – KF1BR22F04 - avril 2022.

Renault s.a.s. société par actions simplifiée au capital de 533 941 113,00 € / 13-15 quai Le Gallo – 92100 Boulogne-Billancourt Cedex – R.C.S. Nanterre B 780 129 987 / tél.: 0806 00 20 20.

Renault recommande 

    renault.com